

OOTBI

Best Storage for Veeam

Sivu A

Jos tarvitset apua, ota yhteys 24/7-tukeemme osoitteessa

www.objectfirst.com/support

Saat yhteyden meihin ja apua puhelimitse, reaaliaikaisella chatillä ja sähköpostitse.



Saat koko oppaan skannaamalla



1. Paketin sisältö

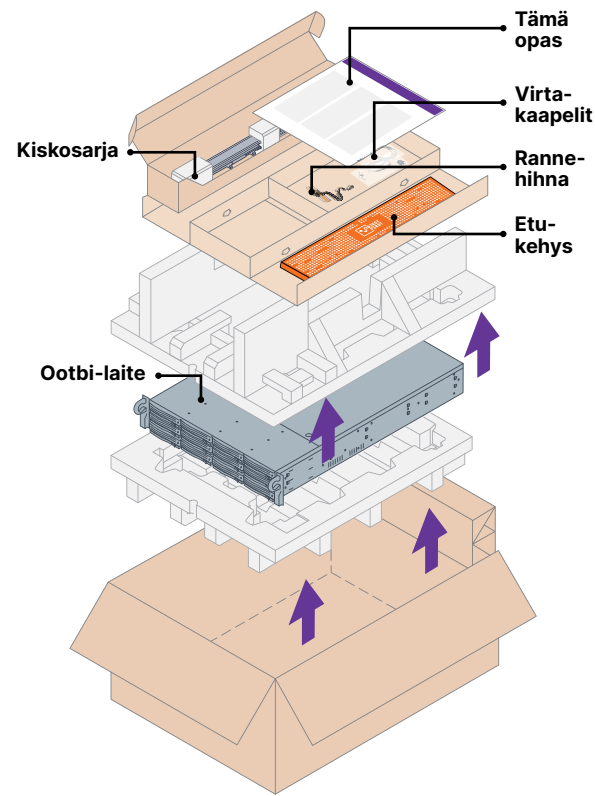

2. Kehikkoasennus

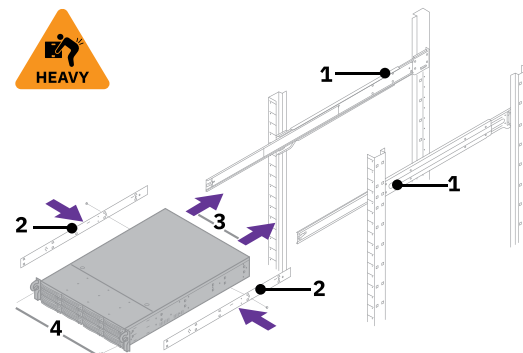

1. Asenna ulommat kiskot kehiin
2. Asenna sisemmät kiskot Ootbiin
3. Liu'uta Ootbi kehiin
4. Asenna siipiruuvit

3. Etukehys

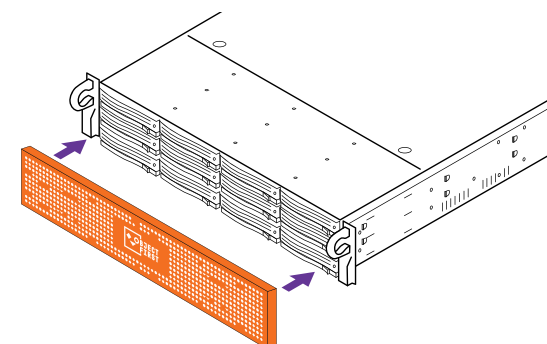

4. Kaapelit

1. Liitä verkkokaapelit 10GBASE-T (1a) tai 10G SFP+ (1b)
2. Liitä IPMI
3. Liitä virtakaapelit

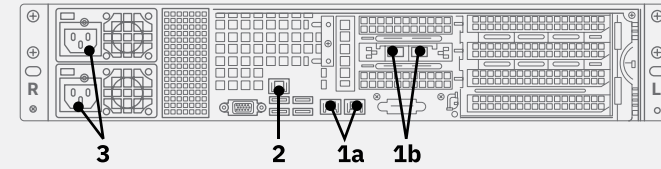

5. Muodosta yhteys etä- (IPMI) tai paikalliskonsolin kautta

Vaihtoehto A – Etäkonsoli (IPMI)

- 1 **Virta PÄÄLLÄ**
- 2 **Kirjaudu IPMI-konsoliin**
 - Hae IPMI:n IP-osoite DHCP-palvelimelta
 - IPMI:n MAC-osoite tunnisteesta
 - Käyttäjätunnus: ADMIN
 - Salasana on tunnisteesta
 - Syötä https://ipmi_ip_address verkkoselaimeen, niin voit kirjautua IPMI-konsoliin

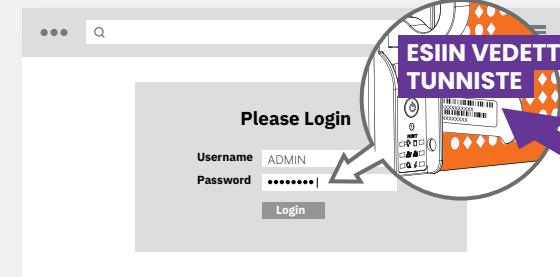
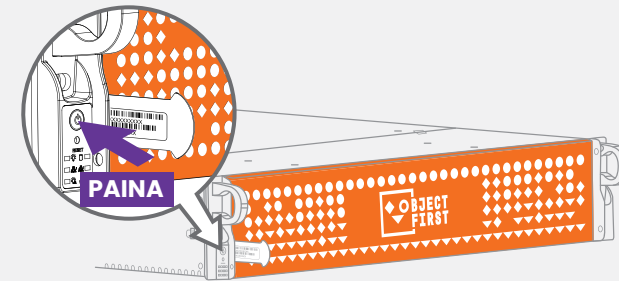

3 Etäkonsoli

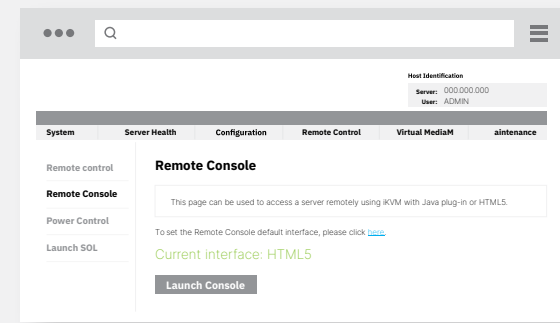

Napsauta **Remote Control**-valikkoa, sen jälkeen **Launch Console**

6. Laitteen käyttöönotto



Valitse **Setup New Cluster** tai **Join To Cluster** ja noudata opastusta.

Pakolliset tiedot:

- Klusterin IP-osoite
- 2 kpl rajapinnan IP-osoitteita
- Klusterin nimi
- Järjestelmäkäyttäjän salasana

Vaihtoehto B – Paikalliskonsoli

- 1 Liitä VGA-yhteensopiva monitori ja näppäimistö Ootbiin

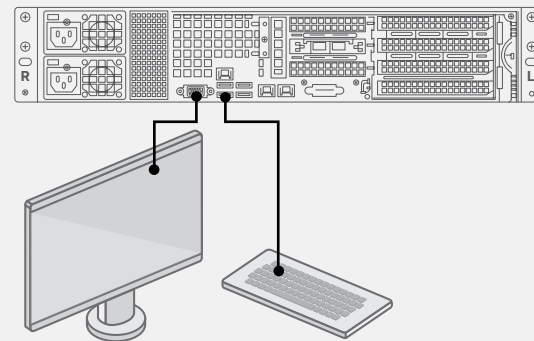

- 2 **Virta PÄÄLLÄ**

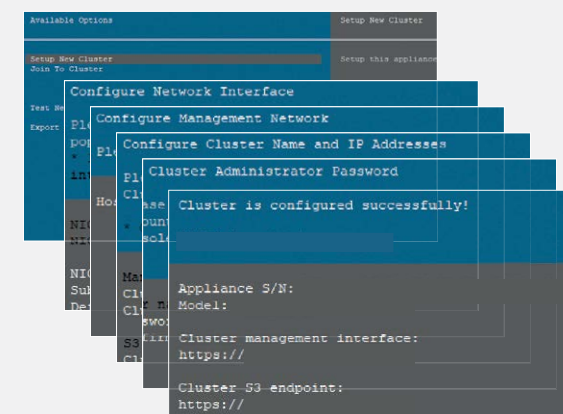

7. S3-avaimen ja bucketin luonti

Kirjaudu **hallintakonsoliin** verkkoselaimella käyttäen klusterin IP-osoitetta

Login: **objectfirst**

Salasana: **<organisaation järjestelmäkäyttäjän salasana>**

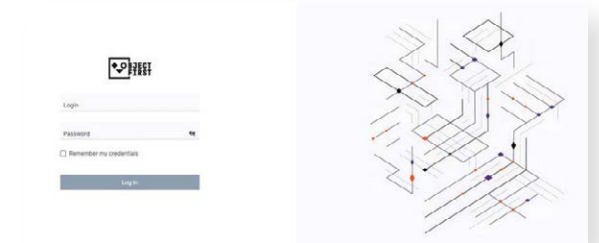

↓ Luo S3-suojausavain

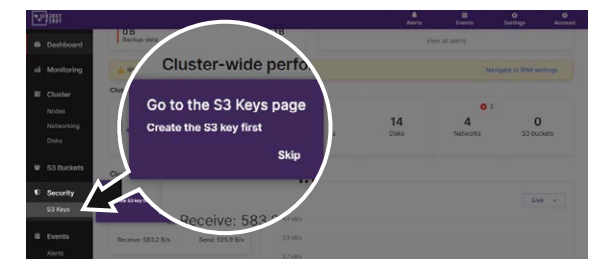

Create a new S3 key

New S3 access key (access key ID and secret key) has been created.

S3 key name:	key1
Access key ID:	B03FB5AD2FA34248AD52EC6368385EF6

↓ Luo bucket

Create new bucket

New bucket name

Name must be between 3 and 63 characters long
Name can consist only of lowercase letters, numbers, dots, and hyphens (-)
Name must begin and end with a letter or number
Name cannot contain two adjacent periods
Name must be unique

Enable versioning (required for immutability)

Cancel Create

Katso sivulta B Ootbi-bucketin konfigurointi Veeamille



OOTBI

Best Storage for Veeam

Sivu B

Jos tarvitset apua, ota yhteys 24/7-tukeemme osoitteessa

www.objectfirst.com/support

Saat yhteyden meihin ja apua puhelimitse, reaaliaikaisella chatillä ja sähköpostitse.



Saat koko oppaan skannaamalla



1. Käynnistä Veeam-varmistustallennus- ja replikointikonsoli

2. Lisää Ootbi-tietovarasto

Pakolliset tiedot:

- Tietovaraston nimi
- Liittymispisteen IP-osoite
- Ootbi S3 -salauksavain
- Ootbi-bucketin nimi

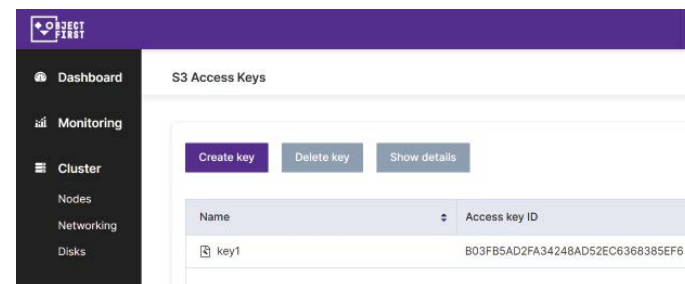

Napsauta **Backup Infrastructure**. Napsauta sen jälkeen **Add Repository**.

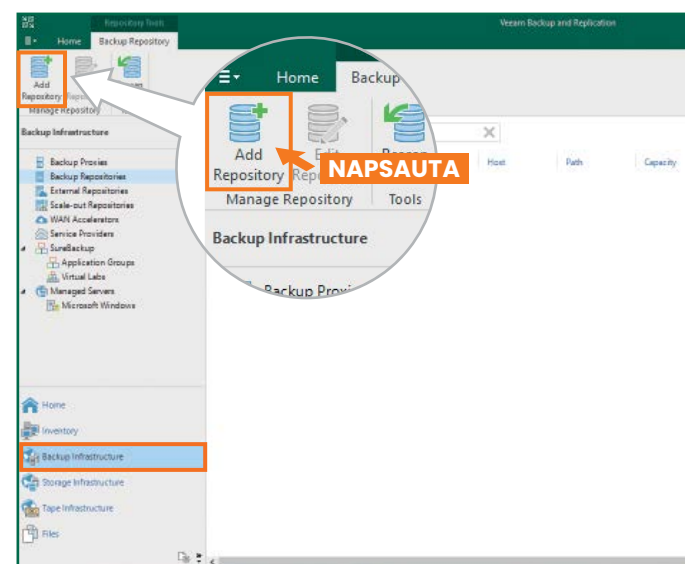
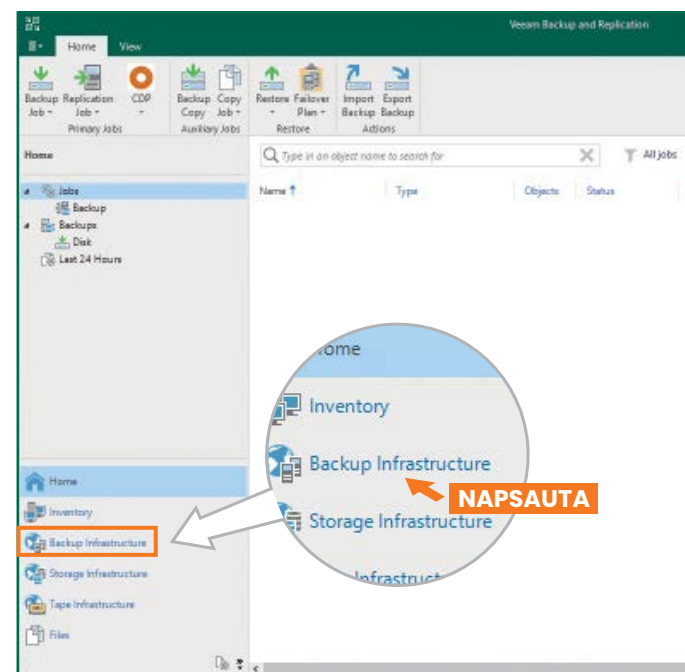

2.1. Valitse **Object storage**

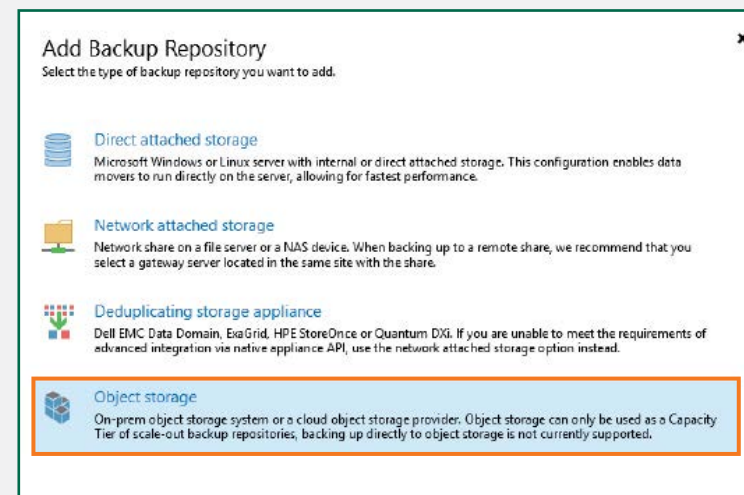

2.2. Valitse **S3 Compatible** object storage

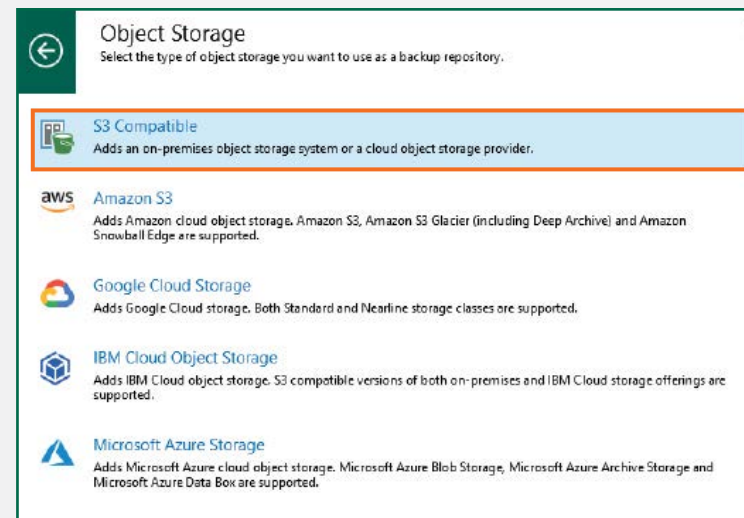

2.3. Nimeä object storage repository

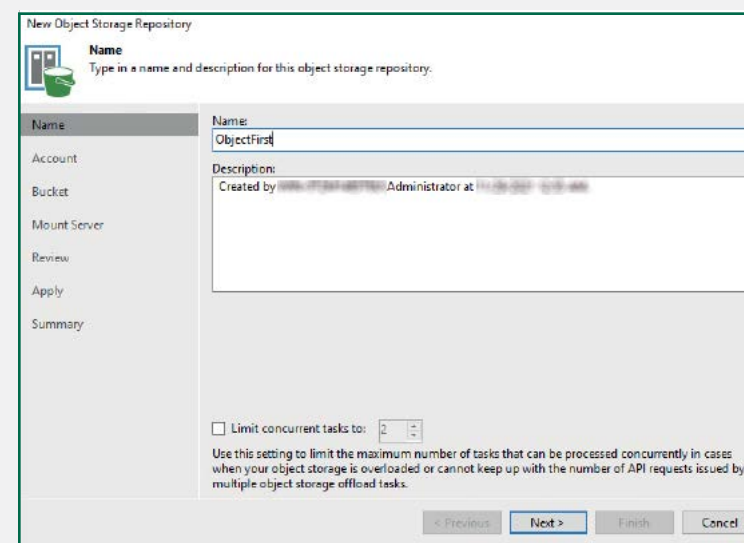

Muistiinpanoja:

2.4. Syötä laitteen IP-osoite, säilytä oletusarvoinen us-east-1-alueasetus ja lisää S3-käyttäjätiedot

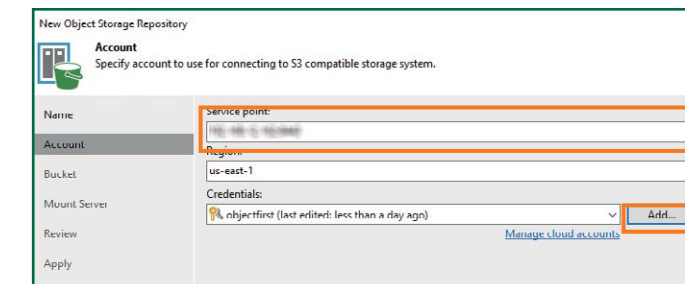

2.5. Valitse bucket

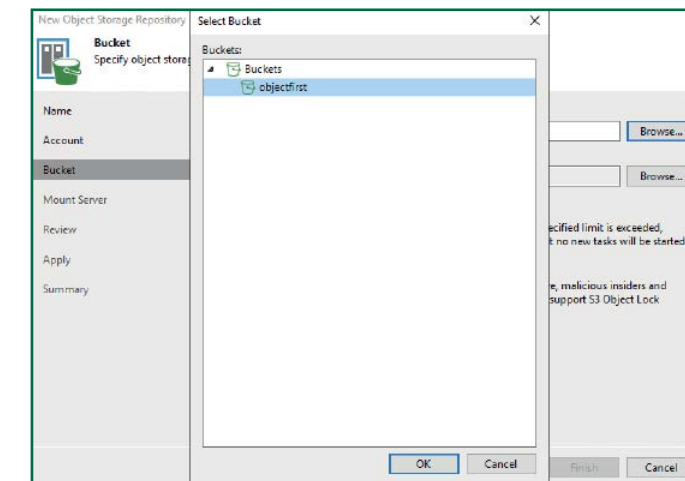

2.6. Valitse kansio tai luo uusi

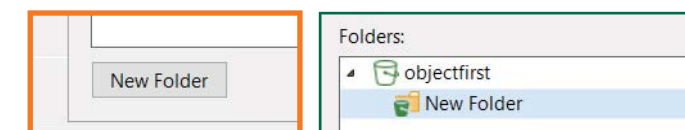

3. Valitse luotu tietovarasto varmistustallennus- ja/tai kopiointitöitä varten

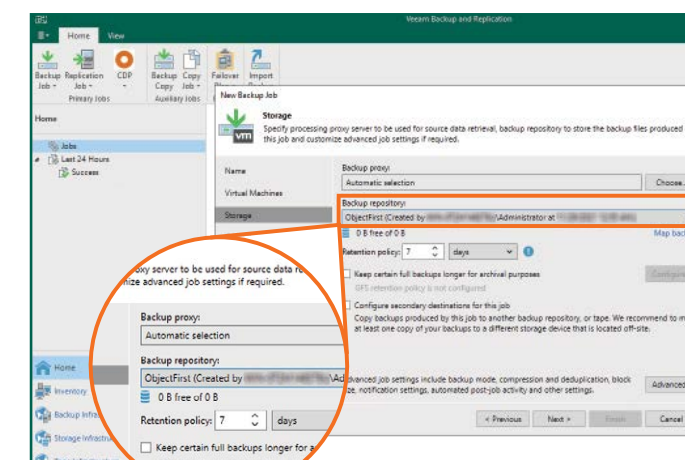

Valmista tuli!

